

# Maßvorlage

Platzierung - Aluminiumpfosten mit Fuß - Glasmontage außenseite

## Außenecke

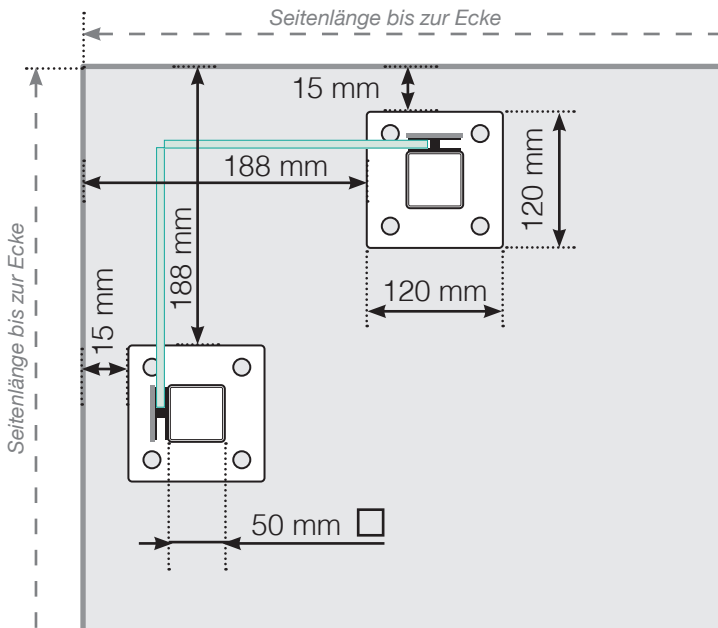

## Außenecke > 90°

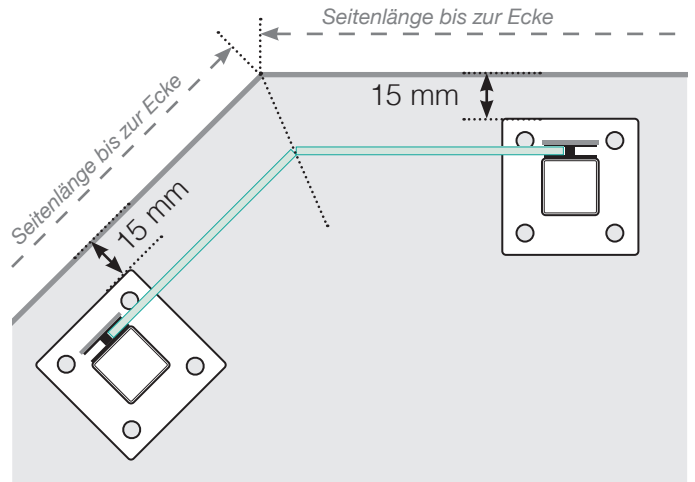

## Innenecke > 90°

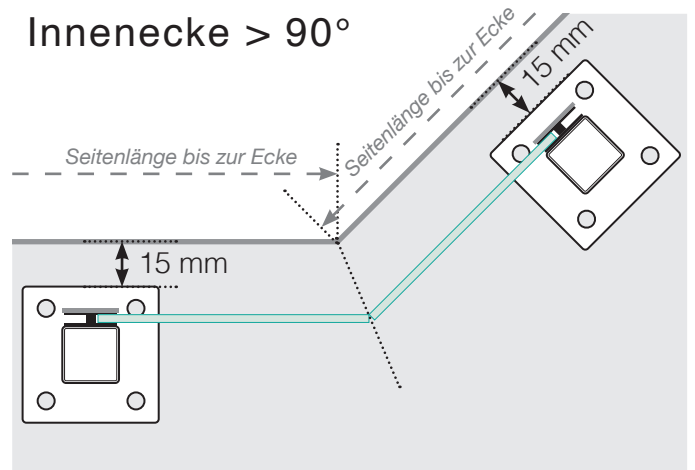

## Innenecke

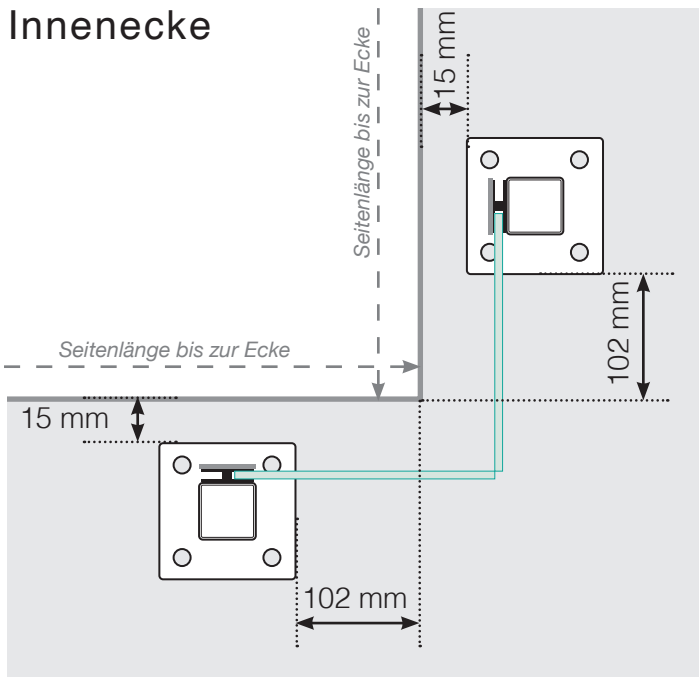

## Endpfosten

Freies Ende

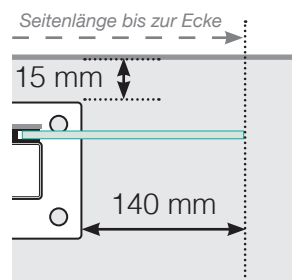

An einer Wand

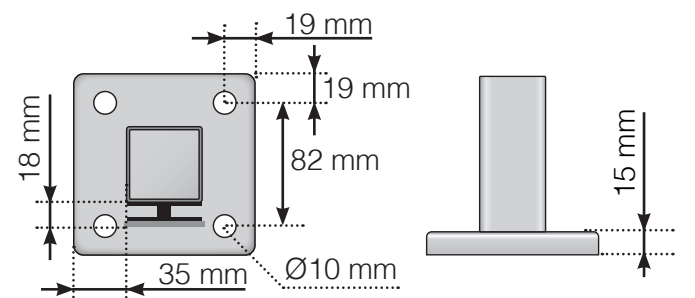
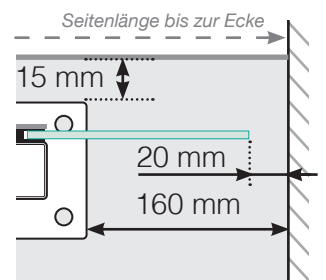

Achtung: Die Zeichnungen sind nicht maßstabgetreu

© Räckesbutiken Sweden AB - [www.gelaenderladen.de](http://www.gelaenderladen.de)

18.09.2020 v.1.0