

Maßvorlage

Platzierung - Edelstahlpfosten mit seitlicher Verankerung

Außenecke

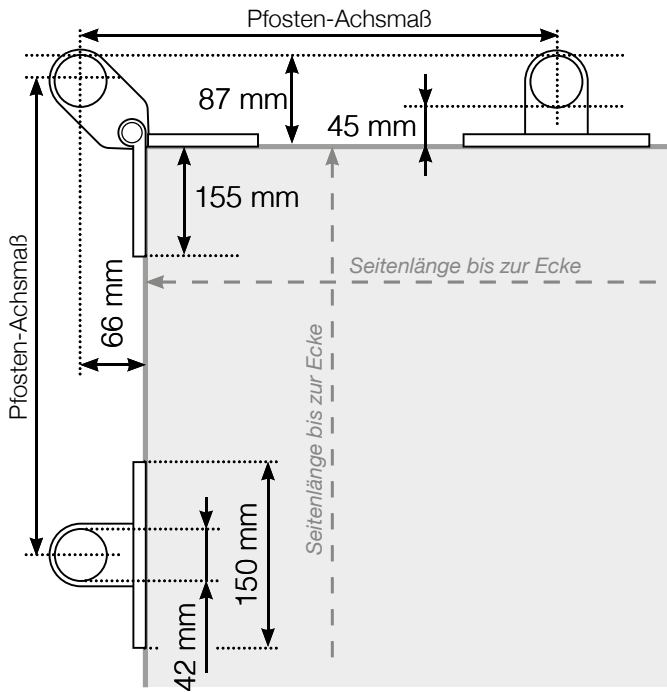

Außenecke > 90°

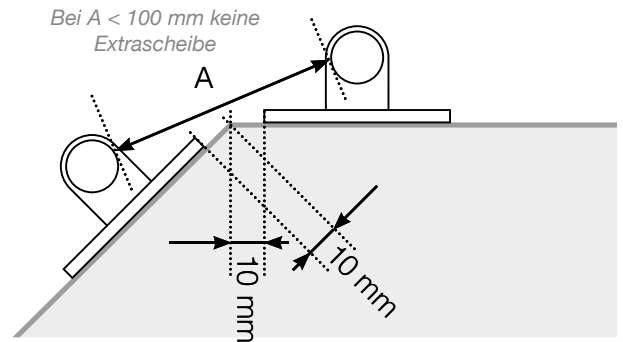

Innenecke > 90°

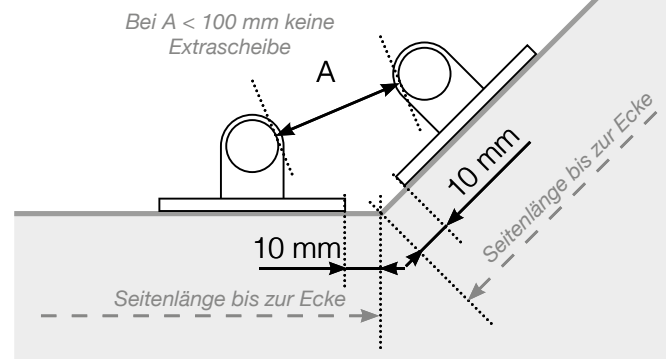

Innenecke

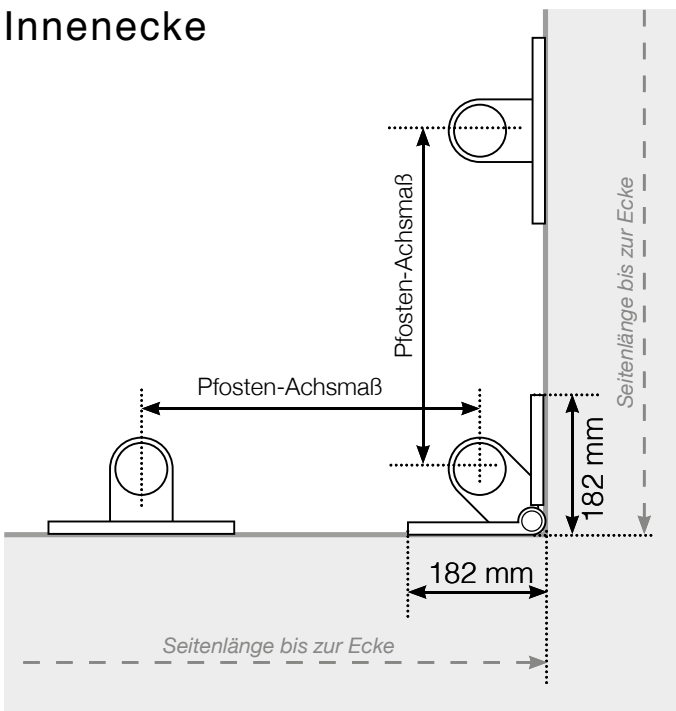

Endpfosten

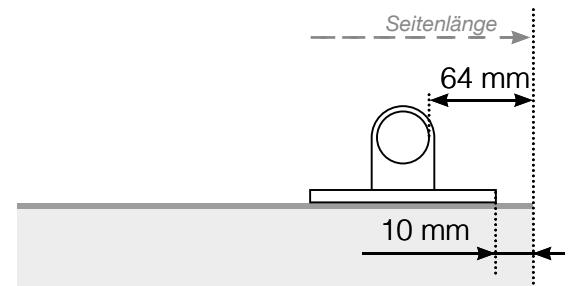

Schraublöcher Pfostenhalterplatte

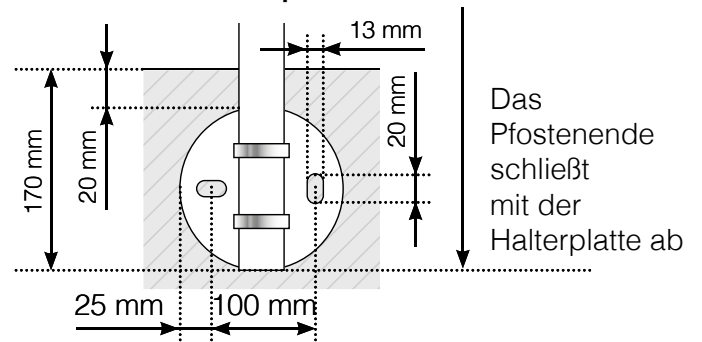

Achtung: Die Zeichnungen sind nicht maßstabgetreu

© Räckesbutiken Sweden AB - www.gelaenderladen.de

14.05.2019 v.1.0



GELÄNDERLADEN.DE