

INFORMATION ZU DEN SCHRAUBEN

Platzierung - Aluminiumpfosten mit Fuß

SCHRAUBE FÜR VERANKERUNG IN HOLZ

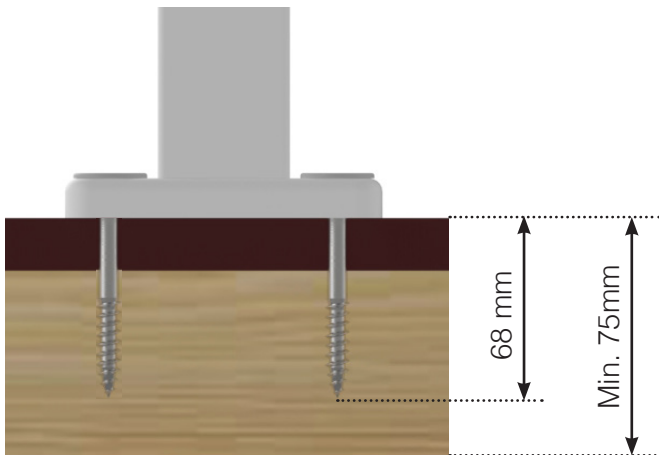

BOLZEN FÜR DURCHGEHENDE BEFESTIGUNG MIT MUTTER

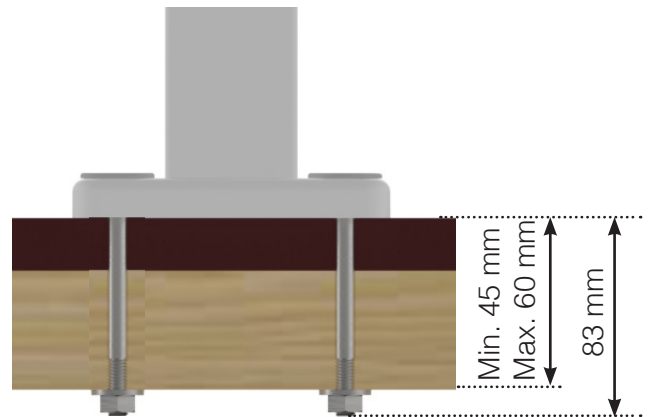

SCHRAUBE FÜR BETONBEFESTIGUNG

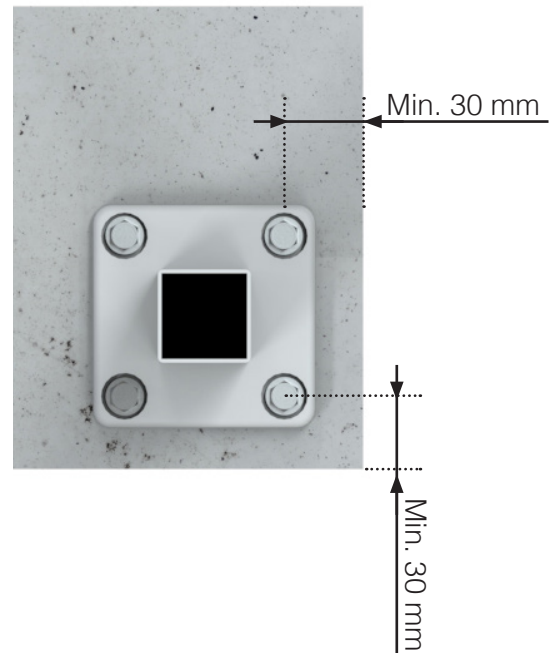
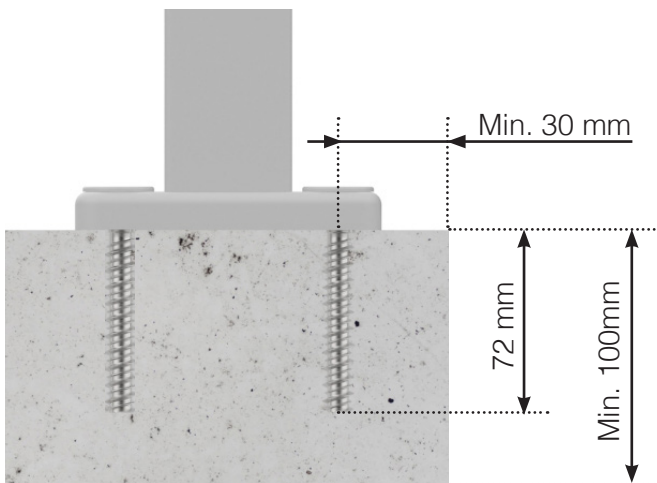

INFORMATION ZU DEN SCHRAUBEN

Platzierung - Aluminiumpfosten seitliche Verankerung

SCHRAUBE FÜR VERANKERUNG IN HOLZ

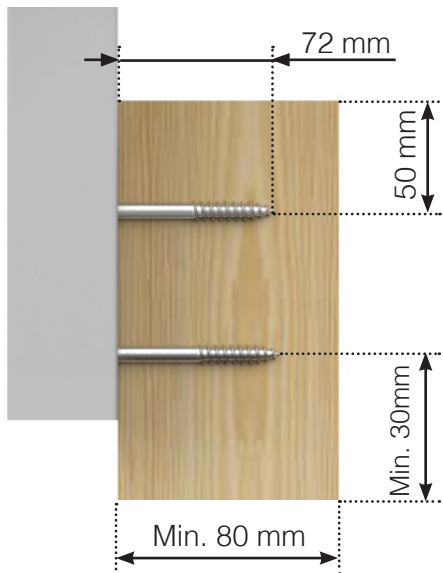

BOLZEN FÜR DURCHGEHENDE BEFESTIGUNG MIT MUTTER

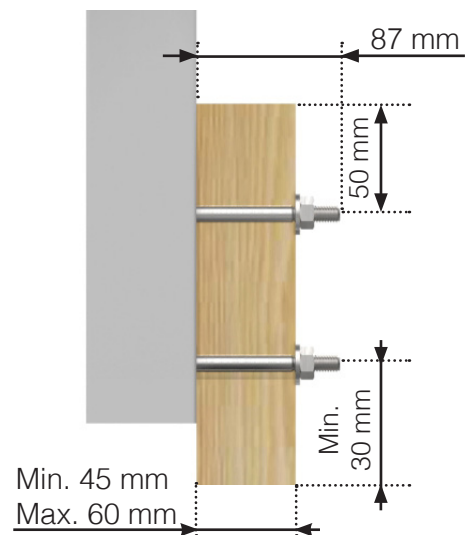

SCHRAUBE FÜR BETONBEFESTIGUNG

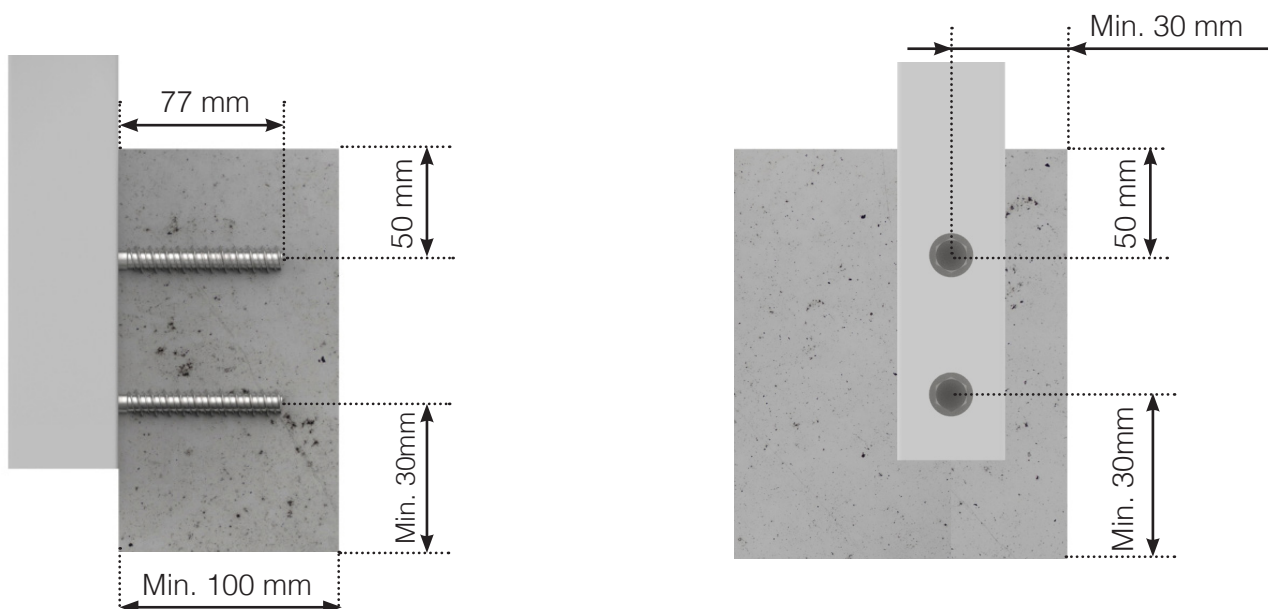

Achtung: Die Zeichnungen sind nicht maßstabsgetreu

© Räckesbutiken Sweden AB - www.gelaenderladen.de

14.05.2019 v.1.0