

INFORMATION ZU DEN SCHRAUBEN

Platzierung - Edelstahlpfosten mit Fuß

SCHRAUBE FÜR VERANKERUNG IN HOLZ

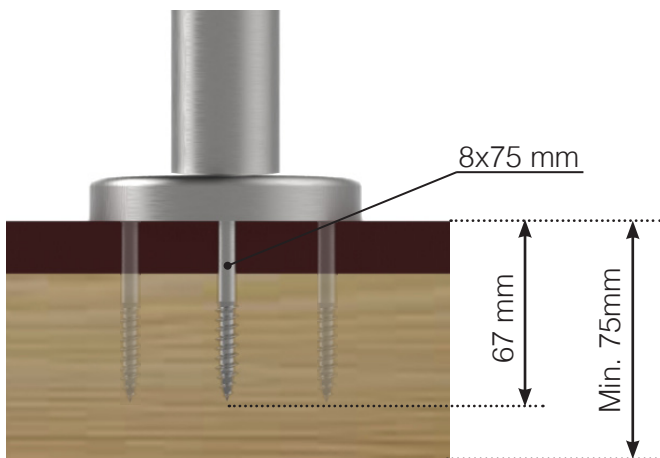
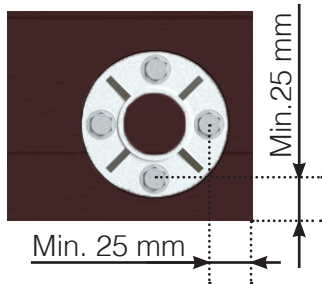

BOLZEN FÜR DURCHGEHENDE BEFESTIGUNG MIT MUTTER

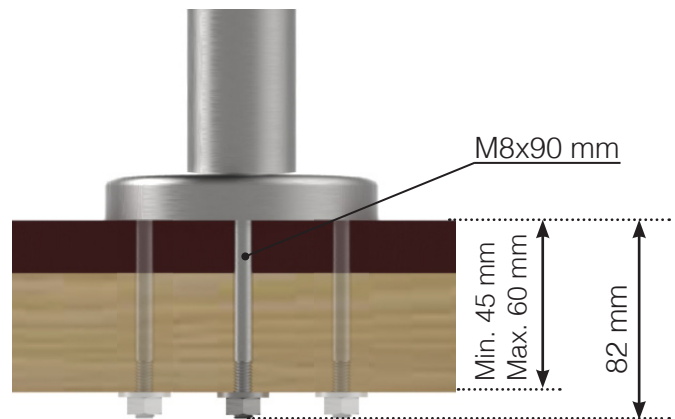
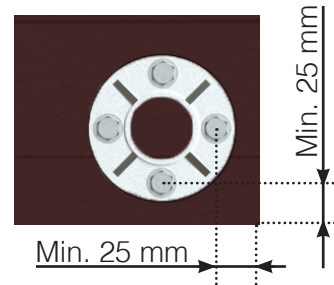

SCHRAUBE FÜR BETONBEFESTIGUNG

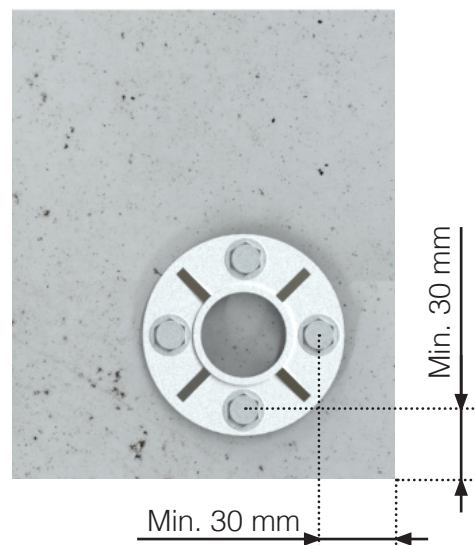
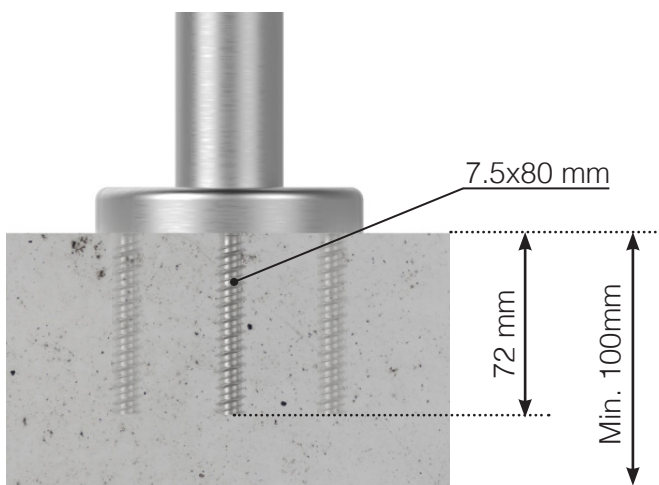

INFORMATION ZU DEN SCHRAUBEN

Platzierung - Edelstahlpfosten mit seitlicher Verankerung

SCHRAUBE FÜR VERANKERUNG IN HOLZ

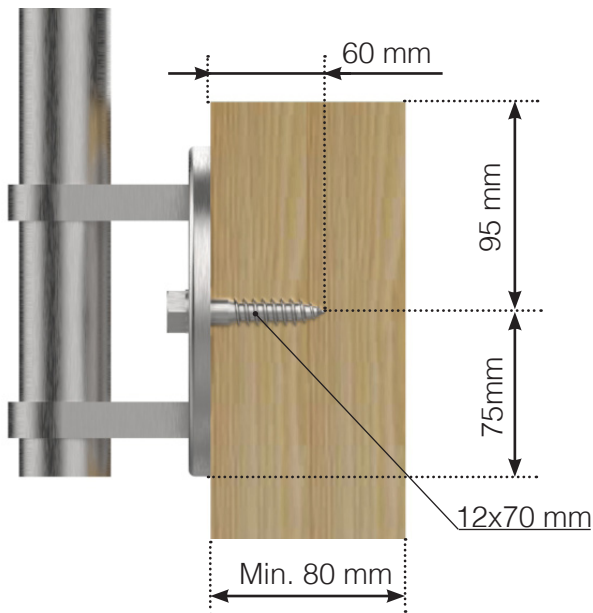

BOLZEN FÜR DURCHGEHENDE BEFESTIGUNG MIT MUTTER

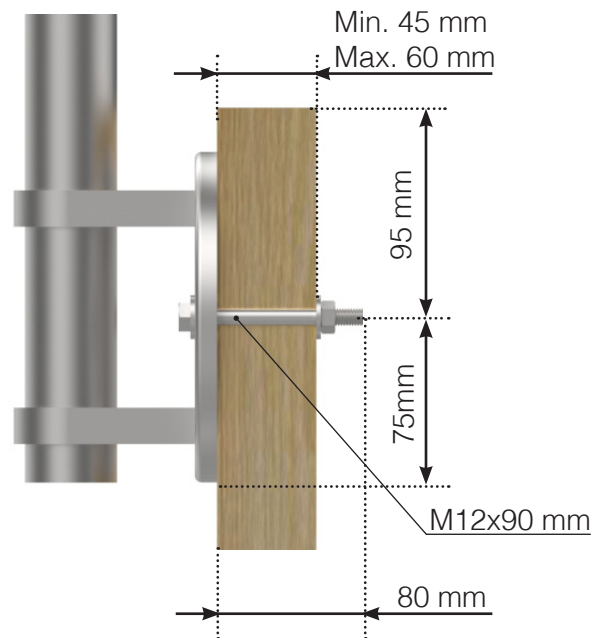

SCHRAUBE FÜR BETONBEFESTIGUNG

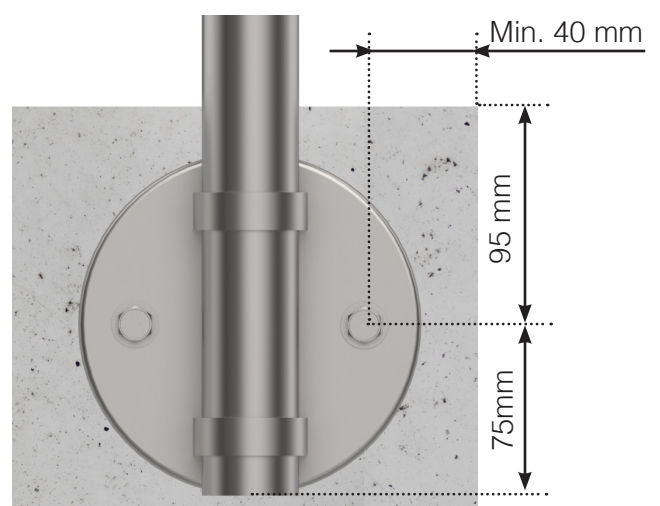
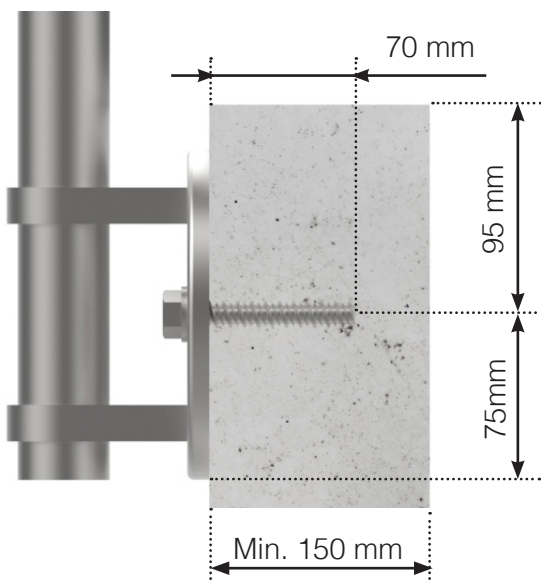

Achtung: Die Zeichnungen sind nicht maßstabgetreu

© Räckesbutiken Sweden AB - www.gelaenderladen.de

10.11.2021 v.3.0